



PixyLine 150

INSTRUCTION MANUAL MODE D'EMPLOI

**FOR YOUR OWN SAFETY, PLEASE READ THIS INSTRUCTION MANUAL
CAREFULLY BEFORE YOU INITIALLY START-UP**

**POUR VOTRE SÉCURITÉ, MERCI DE LIRE ATTENTIVEMENT
CE MODE D'EMPLOI AVANT D'UTILISER VOTRE PRODUIT**







ENGLISH

PIXYLINE 150 - USER INSTRUCTION

Page

1. In the box	4
2. Instructions	4
3. Overview	5
4. Operation guide	6
5. Technical data	25
6. Dimensions	25



FRANÇAIS

PIXYLINE 150 - MODE D'EMPLOI

Page

1. Dans la boîte	26
2. Instructions	26
3. Vue d'ensemble	27
4. Utilisation	28
5. Données techniques	47
6. Dimensions	47

1. In the box

- 1 PixyLine 150
- 1 IR Remote
- 1 waterproof powerCON TRUE1 cable
- 2 Omega Clamp
- 1 Instruction Manual

2. Instructions

WARNING

- Read the instruction in this manual carefully and thoroughly, as they give important information regarding safety during use and maintenance. Keep this manual with the unit, in order to consult it in the future. If the unit is sold or given to another operator, make certain that it always has its manual, to enable the new owner to read about its operation and relative instructions.
- To prevent fire or shock hazard, do not expose this product under a high temperature This product must be earthed.
- Take care not to damage the power cord.
- After having removed the packaging check that the unit is NOT damaged in any way.
- If in doubt, DON'T use it and contact an authorized dealer.
- NEVER use the unit under the following conditions:
 - In places subject to vibrations or bumps.
 - In places with a temperature of over 45°C or less than -10°C.
- DO NOT open the unit-there are no user serviceable parts inside.
- NEVER try to repair the unit yourself. Repairs by unqualified people could cause damage or faulty operation. Contact your nearest dealer.
- Wait for at least one second to turn on the power after turning off this unit.
- Packaging material (plastic bags, polystyrene foam, nails, etc.) MUST NOT be left within children's reach, as it can be dangerous.
- STOP using the unit immediately In the event of serious operation problems and either contact your local dealer for a check or contact us directly.
- DO NOT dismantle or modify the unit.
- If in doubt, DON'T use it and contact an authorized dealer.
- This unit must only be operated by adults. DO NOT allow children to tamper or play with it.

3. Overview

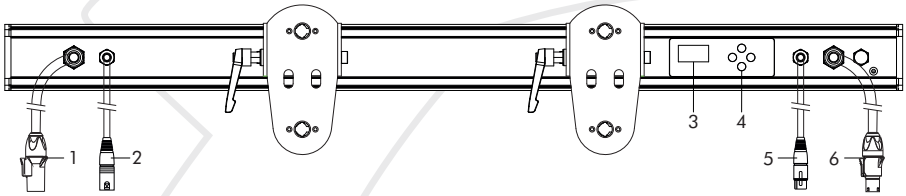

1. Power supply IN (powerCON TRUE1)

2. DMX IN (XLR 5)

3. Display

4. Touch Buttons

5. DMX OUT (XLR 5)

6. Power supply OUT (powerCON TRUE1)

4. Operation guide

A-Default display after start

This part define all the display you could have by default, those display let you see directly the state of the product.

ADDR 001 09 CH NO IR 35°C	If DMX MODE display DMX Address and DMX Mode
RUN MODE MANUAL NO IR 35°C	Display if MANUAL MODE
RUN MODE SLAVE NO IR 35°C	Display if SLAVE MODE

Default display for IR Remote

XXXXXX XXXX NO IR 35°C	Display if IR is UNACTIVE
XXXXXX XXXX IR OFF 35°C	Display if IR is ACTIVE and OFF
XXXXXX XXXX IR ON 35°C	Display if IR is ACTIVE and ON

B- Menu display

To navigate thru menu use «up» and «down» button.

To validate use «enter»

To enter and get out menu use «mode».

1-DMX ADDR	To choose DMX ADDRESS
DMX 001	Change DMX Address value from 001 to 512
2-DMX MODE	To choose DMX MODE
MODE 05 CH	Change DMX Mode 4 modes available 05 CH, 10 CH, 56 CH, 62 CH
3-MANUAL MODE	To choose values of MANUAL MODE
1. LED : 015	To choose which LED will be changed by manual values from 01 to 15 (15 = all LED)
2. DIMMER : 100	Change Dimmer value from 000 to 255
3. RED : 001	Change RED value from 000 to 255
4. GREEN : 001	Change GREEN value from 000 to 255
5. BLUE : 001	Change BLUE value from 000 to 255
6. WARM WHITE : 001	Change WARM WHITE value from 000 to 255
7. SHUTTER : 001	Change SHUTTER value from 000 to 255

8. MACRO_COLR : 001	Change MACRO COLOR value from 000 to 054 (MACRO COLOR have priority on color, it should be at 0 to release MACRO COLOR)
9. COLOR_SP : 001	Change COLOR SPEED value from 000 to 255 Only available for MACRO COLOR from 48 to 54
10. EFFECT_MA : 001	Change EFFECT MACRO value from 000 to 015
11. EFFECT_SP : 001	Change SPEED EFFECT value from 000 to 255 Only available for EFFECT MACRO from 2 to 15

4-SLAVE MODE	To choose SLAVE MODE
SLAVE MODE ON	if ON, product act as a Slave <i>See «Master/Slave Mode» topic here after</i>

5-SETUP	To set up product feature
1. DISPLAY	To set up Display option
DISPLAY LOCK 10s	Define the time before Display goes Dark and lock 10s / 30s / 1min / 5 min / NEVER Push ENTER + MODE during 5s to unlock
2. RESET DEFAULT	To reset values to factory
RESET DEFAULT OFF	If ON reset values to factory
3. IR REMOTE	To set REMOTE behavior
IR REMOTE ACTIVE	If NOT ACTIVE, then you can not use the IR REMOTE If ACTIVE, then you can use the IR REMOTE

6-INFO	Display product informations
TEMP INFO 39°C	Display current temperature
SOFTWARE V1.00	Display software version of product

C- MASTER / SLAVE MODE

To use master slave mode, link product as a daisy chain with Master in first position. Then choose a mode for Master (DMX/MANUAL) and put every slave in SLAVE MODE/ON then slave product will act like the master.

D-REMOTE CONTROL



IR Remote allow you to control the Pixyline without console and make some complex effect fast and easy. Every action of the remote control have a visual feedback on the display, then it's easy to understand what you are doing.













The IR receptor is on the front of the product on the display side.

IR remote could be unactivated in the Menu to forbid its use.

And if IR remote is activated in Menu, it could be put ON or OFF with remote.

Here below the description of every button.

	IF IR is ON, IR have priority on internal feature like «DMX / manual mode / Slave mode», if IR is OFF priority get back to internal feature.
	select dimmer feature, push + or - to change the value
	Clear all value and get back to default : dimmer = 100% / R = 0 / G = 0 / B = 0 / W = 0 Macro Color = 0 / Color Speed = 50% / Macro Effect = 0 / Effect Speed = 0
	Select Macro Color feature, push + or - to change the value
	Select Speed for Macro Color or Macro Effect, push + or - to change the value If you only push SPEED, it's Macro Color Speed If you push EFFECT and then SPEED, it's Macro Effect Speed
	Select effect feature, push + or - to change the value
	To add 1 step to selected feature, default feature is dimmer. Add 1 Step for Macro Color and Effect feature and add 10 steps to Dimmer / Speed / R / G / B / W values
	To put at 100 % the selected feature

	To subtract 1 step to selected feature, default feature is dimmer. Subtract 1 Step for Macro Color and Effect feature and subtract 10 steps to Dimmer / Speed / R / G / B / W values
	Select Red value, push + or - to change the value
	Select Green value, push + or - to change the value
	Select Blue value, push + or - to change the value
	Put RGBW values at macro 39
	Select Warm White value, push + or - to change the value
	Put RGBW values at macro 14
	Put RGBW values at macro 36
	Put RGBW values at macro 20
	Put RGBW values at macro 13
	Put RGBW values at macro 34
	Put RGBW values at macro 27
	Put RGBW values at macro 44
	Put RGBW values at macro 33
	Put RGBW values at macro 18
	Put RGBW values at macro 42

E- DMX CHART

MODE 5 CHANNELS		
CHANNEL	VALUES	FEATURES
1	All LED Dimmer	
	000 - 255	Intensity 0 to 100%
2	All Red LED	
	000 - 255	000 : Black out - 255 : red 100%
3	All Green LED	
	000 - 255	000 : Black out - 255 : green 100%
4	All Blue LED	
	000 - 255	000 : Black out - 255 : blue 100%
5	All Warm White LED	
	000 - 255	000 : Black out - 255 : warm white 100%

10 CHANNELS MODE		
CHANNEL	VALUES	FEATURES
1	All LED dimmer	
	000 - 255	Intensity 0 to 100%
2	All Red LED	
	000 - 255	000 : Black out - 255 : red 100%
3	All Green LED	
	000 - 255	000 : Black out - 255 : green 100%
4	All Blue LED	
	000 - 255	000 : Black out - 255 : blue 100%
5	All Warm White LED	
	000 - 255	000 : Black out - 255 : warm white 100%
6	Shutter	
	0	OFF
	1 - 255	Strobe effect slow to fast
7	Color Macro <i>See Macros after DMX Charts</i>	
8	Color Macro Speed (Only available for Color Macro from 48 to 54)	
	000 - 000	Pause
	001 - 255	slow to fast
9	Effect Macro <i>See Macros after DMX Charts</i>	
10	Effect Macro Speed from (Only available for Effect Macro 2 to 15)	
	000 - 000	Pause
	001 - 255	Slow to fast

56 CHANNELS MODE

CHANNEL	VALUES	FEATURES
1	Red 1	
	000 - 255	000 : Black out - 255 : red 100%
2	Green 1	
	000 - 255	000 : Black out - 255 : green 100%
3	Blue 1	
	000 - 255	000 : Black out - 255 : blue 100%
4	Warm White 1	
	000 - 255	000 : Black out - 255 : warm white 100%
5	Red 2	
	000 - 255	000 : Black out - 255 : red 100%
6	Green 2	
	000 - 255	000 : Black out - 255 : green 100%
7	Blue 2	
	000 - 255	000 : Black out - 255 : blue 100%
8	Warm White 2	
	000 - 255	000 : Black out - 255 : warm white 100%
9	Red 3	
	000 - 255	000 : Black out - 255 : red 100%
10	Green 3	
	000 - 255	000 : Black out - 255 : green 100%
11	Blue 3	
	000 - 255	000 : Black out - 255 : blue 100%
12	Warm White 3	
	000 - 255	000 : Black out - 255 : warm white 100%
13	Red 4	
	000 - 255	000 : Black out - 255 : red 100%
14	Green 4	
	000 - 255	000 : Black out - 255 : green 100%
15	Blue 4	
	000 - 255	000 : Black out - 255 : blue 100%
16	Warm White 4	
	000 - 255	000 : Black out - 255 : warm white 100%

CHANNEL	VALUES	FEATURES
17	Red 5	
	000 - 255	000 : Black out - 255 : red 100%
18	Green 5	
	000 - 255	000 : Black out - 255 : green 100%
19	Blue 5	
	000 - 255	000 : Black out - 255 : blue 100%
20	Warm White 5	
	000 - 255	000 : Black out - 255 : warm white 100%
21	Red 6	
	000 - 255	000 : Black out - 255 : red 100%
22	Green 6	
	000 - 255	000 : Black out - 255 : green 100%
23	Blue 6	
	000 - 255	000 : Black out - 255 : blue 100%
24	Warm White 6	
	000 - 255	000 : Black out - 255 : warm white 100%
25	Red 7	
	000 - 255	000 : Black out - 255 : red 100%
26	Green 7	
	000 - 255	000 : Black out - 255 : green 100%
27	Blue 7	
	000 - 255	000 : Black out - 255 : blue 100%
28	Warm White 7	
	000 - 255	000 : Black out - 255 : warm white 100%
29	Red 8	
	000 - 255	000 : Black out - 255 : red 100%
30	Green 8	
	000 - 255	000 : Black out - 255 : green 100%
31	Blue 8	
	000 - 255	000 : Black out - 255 : blue 100%
32	Warm White 8	
	000 - 255	000 : Black out - 255 : warm white 100%

CHANNEL	VALUES	FEATURES
33	Red 9	
	000 - 255	000 : Black out - 255 : red 100%
34	Green 9	
	000 - 255	000 : Black out - 255 : green 100%
35	Blue 9	
	000 - 255	000 : Black out - 255 : blue 100%
36	Warm White 9	
	000 - 255	000 : Black out - 255 : warm white 100%
37	Red 10	
	000 - 255	000 : Black out - 255 : red 100%
38	Green 10	
	000 - 255	000 : Black out - 255 : green 100%
39	Blue 10	
	000 - 255	000 : Black out - 255 : blue 100%
40	Warm White 10	
	000 - 255	000 : Black out - 255 : warm white 100%
41	Red 11	
	000 - 255	000 : Black out - 255 : red 100%
42	Green 11	
	000 - 255	000 : Black out - 255 : green 100%
43	Blue 11	
	000 - 255	000 : Black out - 255 : blue 100%
44	Warm White 11	
	000 - 255	000 : Black out - 255 : warm white 100%
45	Red 12	
	000 - 255	000 : Black out - 255 : red 100%
46	Green 12	
	000 - 255	000 : Black out - 255 : green 100%
47	Blue 12	
	000 - 255	000 : Black out - 255 : blue 100%
48	Warm White 12	
	000 - 255	000 : Black out - 255 : warm white 100%

CHANNEL	VALUES	FEATURES
49	Red 13	
	000 - 255	000 : Black out - 255 : red 100%
50	Green 13	
	000 - 255	000 : Black out - 255 : green 100%
51	Blue 13	
	000 - 255	000 : Black out - 255 : blue 100%
52	Warm White 13	
	000 - 255	000 : Black out - 255 : warm white 100%
53	Red 14	
	000 - 255	000 : Black out - 255 : red 100%
54	Green 14	
	000 - 255	000 : Black out - 255 : green 100%
55	Blue 14	
	000 - 255	000 : Black out - 255 : blue 100%
56	Warm White 14	
	000 - 255	000 : Black out - 255 : warm white 100%

62 CHANNELS MODE

CHANNEL	VALUES	FEATURES
1	All LED dimmer	
	000 - 255	Intensity 0 to 100%
2	Shutter	
	0	OFF
	1 - 255	Strobe effect slow to fast
3	Color Macro <i>See Macros after DMX Charts</i>	
4	Color Macro Speed (Only available for Color Macro from 48 to 54)	
	000 - 000	Pause
	001 - 255	slow to fast
5	Effect Macro <i>See Macros after DMX Charts</i>	
6	Effect Macro Speed from 2 to 15 (Only available for Effect Macro)	
	000 - 000	Pause
	001 - 255	Slow to fast
7	Red 1	
	000 - 255	000 : Black out - 255 : red 100%
8	Green 1	
	000 - 255	000 : Black out - 255 : green 100%
9	Blue 1	
	000 - 255	000 : Black out - 255 : blue 100%
10	Warm White 1	
	000 - 255	000 : Black out - 255 : warm white 100%
11	Red 2	
	000 - 255	000 : Black out - 255 : red 100%
12	Green 2	
	000 - 255	000 : Black out - 255 : green 100%
13	Blue 2	
	000 - 255	000 : Black out - 255 : blue 100%
14	Warm White 2	
	000 - 255	000 : Black out - 255 : warm white 100%

CHANNEL	VALUES	FEATURES
15	Red 3	
	000 - 255	000 : Black out - 255 : red 100%
16	Green 3	
	000 - 255	000 : Black out - 255 : green 100%
17	Blue 3	
	000 - 255	000 : Black out - 255 : blue 100%
18	Warm White 3	
	000 - 255	000 : Black out - 255 : warm white 100%
19	Red 4	
	000 - 255	000 : Black out - 255 : red 100%
20	Green 4	
	000 - 255	000 : Black out - 255 : green 100%
21	Blue 4	
	000 - 255	000 : Black out - 255 : blue 100%
22	Warm White 4	
	000 - 255	000 : Black out - 255 : warm white 100%
23	Red 5	
	000 - 255	000 : Black out - 255 : red 100%
24	Green 5	
	000 - 255	000 : Black out - 255 : green 100%
25	Blue 5	
	000 - 255	000 : Black out - 255 : blue 100%
26	Warm White 5	
	000 - 255	000 : Black out - 255 : warm white 100%
27	Red 6	
	000 - 255	000 : Black out - 255 : red 100%
28	Green 6	
	000 - 255	000 : Black out - 255 : green 100%
29	Blue 6	
	000 - 255	000 : Black out - 255 : blue 100%
30	Warm White 6	
	000 - 255	000 : Black out - 255 : warm white 100%

CHANNEL	VALUES	FEATURES
31	Red 7	
	000 - 255	000 : Black out - 255 : red 100%
32	Green 7	
	000 - 255	000 : Black out - 255 : green 100%
33	Blue 7	
	000 - 255	000 : Black out - 255 : blue 100%
34	Warm White 7	
	000 - 255	000 : Black out - 255 : warm white 100%
35	Red 8	
	000 - 255	000 : Black out - 255 : red 100%
36	Green 8	
	000 - 255	000 : Black out - 255 : green 100%
37	Blue 8	
	000 - 255	000 : Black out - 255 : blue 100%
38	Warm White 8	
	000 - 255	000 : Black out - 255 : warm white 100%
39	Red 9	
	000 - 255	000 : Black out - 255 : red 100%
40	Green 9	
	000 - 255	000 : Black out - 255 : green 100%
41	Blue 9	
	000 - 255	000 : Black out - 255 : blue 100%
42	Warm White 9	
	000 - 255	000 : Black out - 255 : warm white 100%
43	Red 10	
	000 - 255	000 : Black out - 255 : red 100%
44	Green 10	
	000 - 255	000 : Black out - 255 : green 100%
45	Blue 10	
	000 - 255	000 : Black out - 255 : blue 100%
46	Warm White 10	
	000 - 255	000 : Black out - 255 : warm white 100%

CHANNEL	VALUES	FEATURES
47	Red 11	
	000 - 255	000 : Black out - 255 : red 100%
48	Green 11	
	000 - 255	000 : Black out - 255 : green 100%
49	Blue 11	
	000 - 255	000 : Black out - 255 : blue 100%
50	Warm White 11	
	000 - 255	000 : Black out - 255 : warm white 100%
51	Red 12	
	000 - 255	000 : Black out - 255 : red 100%
52	Green 12	
	000 - 255	000 : Black out - 255 : green 100%
53	Blue 12	
	000 - 255	000 : Black out - 255 : blue 100%
54	Warm White 12	
	000 - 255	000 : Black out - 255 : warm white 100%
55	Red 13	
	000 - 255	000 : Black out - 255 : red 100%
56	Green 13	
	000 - 255	000 : Black out - 255 : green 100%
57	Blue 13	
	000 - 255	000 : Black out - 255 : blue 100%
58	Warm White 13	
	000 - 255	000 : Black out - 255 : warm white 100%
59	Red 14	
	000 - 255	000 : Black out - 255 : red 100%
60	Green 14	
	000 - 255	000 : Black out - 255 : green 100%
61	Blue 14	
	000 - 255	000 : Black out - 255 : blue 100%
62	Warm White 14	
	000 - 255	000 : Black out - 255 : warm white 100%

F- Macros function

1. Color Macros

Color Macros include calibrated white and calibrated LEE colors (based on halogen 3200 K source).

Number	DMX Value	Name
0	000-003	No Function
1	004-007	White 2700K
2	008-011	White 3200K
3	012-015	White 3500K
4	016-019	White 4000K
5	020-023	White 4500K
6	024-027	White 5000K
7	028-031	White 5600K
8	032-035	White 6000K
9	036-039	White 6500K
10	040-043	White 7000K
11	044-047	White 7500K
12	048-051	White 8000K
13	052-055	Mauve 126
14	056-059	Ultimate Violet 707
15	060-063	Dark Lavender 180
16	064-067	Cold Lavender 703
17	068-071	Light Lavender 052
18	072-075	Midnight Maya 508
19	076-079	Tokyo Blue 71
20	080-083	Zenith Blue 195
21	084-087	Elysian Blue 714
22	088-091	Just Blue 079
23	092-095	Sky Blue 68
24	096-099	Medium Blue 132
25	100-103	Glacier Blue 352
26	104-107	Steel Blue 117
27	108-111	Lagon Blue 172

Number	DMX Value	Name
28	112-115	Peacock Blue 115
29	116-119	Jade 323
30	120-123	Dark Yellow Green 090
31	124-127	Lee Green 121
32	128-131	Fern Green 122
33	132-135	Moss Green 089
34	136-139	Sally Green 505
35	140-143	Ice and a Slice 513
36	144-147	Light Amber 102
37	148-151	Surprise Peach 017
38	152-155	Dark Salmon 008
39	156-159	Madge 507
40	160-163	Light Red 182
41	164-167	Scarlet 024
42	168-171	Pink 157
43	172-175	Rose Pink 002
44	176-179	Magical Magenta 795
45	180-183	Bright Pink 128
46	184-187	Magenta 113
47	188-191	Lavander Tint 003
48	192-195	Rainbow chase 13 to 47
49	196-199	Frozen chase 18 to 25
50	200-203	Garden chase 26 to 33
51	204-207	Warm chase 34 to 41
52	208-211	Candy chase 42 to 47
53	212-215	Water color 19 and 22
54	216-219	Fire color 39 and 36
	220-255	Reserved

2. Effect Macro

Number	DMX Value	Name
0	0-9	No Function
1	10-19	Full ON
2	20-29	Tears effect Up
3	30-39	Tears effect Down
4	40-49	Hard dimmer up
5	50-59	Hard dimmer Down
6	60-69	Soft dimmer up
7	70-79	Soft dimmer Down
8	80-89	1/2 Ramp up down
9	90-99	1/2 Ramp down up
10	100-109	1/2 Ramp up down
11	110-119	1/2 Ramp down up
12	120-129	Soft sparkle effect
13	130-139	Hard sparkle effect
14	140-149	Fire effect
15	150-159	Water effect
	160-255	Reserved

5. Technical data

Voltage	AC100-240V, 50/60Hz (Auto-ranging)
Source	14 x 10W LED RGBW 4in1 (Red, Green, Blue, Warm White-3000K)
Beam Angle	20° x 50°
Power Consumption	120 W
Control	DMX / RDM / IR Remote
DMX Control Channels	5 / 10 / 56 / 62 CH
IP Grade	IP65
Working Temperature	-10°C to 45°C
Product dimension	980 x 170 x 163 mm
Product weight	6.50 kg

Branchement en série

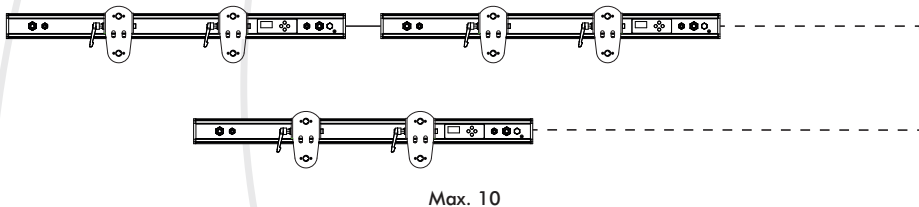

6. Dimensions

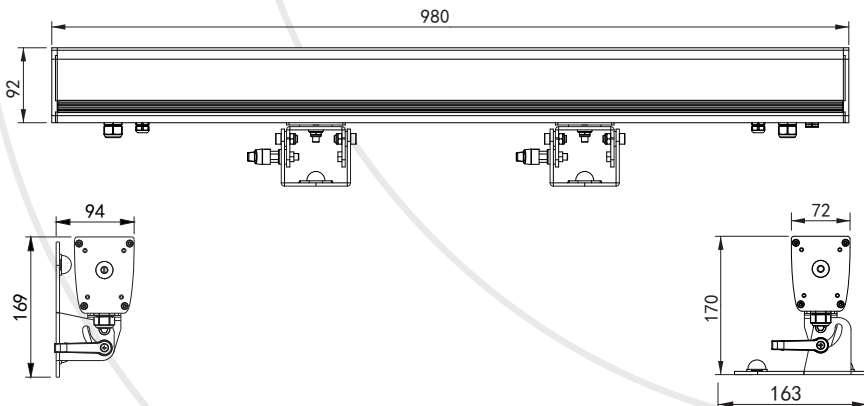

1. Dans la boîte

- 1 PixyLine 150
- 1 télécommande IR
- 1 câble powerCON TRUE1 étanche
- 2 omega
- 1 Mode d'emploi

2. Instructions

ATTENTION

Avant utilisation, merci de lire attentivement ces précautions d'emplois.

Ces informations sont indispensables pour votre sécurité, une meilleure utilisation et entretien de votre appareil :

- Cet appareil doit être relié à la terre.
- Prendre soin de ne pas endommager le câble d'alimentation.
- Si votre câble d'alimentation est endommagé, n'utilisez pas votre appareil et faites le réparer par un technicien qualifié.
- Dans l'éventualité d'un dysfonctionnement (odeur de chauffe), éteindre immédiatement l'appareil, déconnecter le câble d'alimentation et consulter un personnel qualifié.
- Placer l'appareil hors de portée de champs magnétiques pendant son utilisation.
- Ne pas mettre sous tension si la température ambiante excède 45°C.
- Manipuler avec précaution, car de grands chocs ou vibrations pourraient altérer son fonctionnement.
- Utilisation par un adulte uniquement. Ne jamais laisser à la portée des enfants.
- Ne pas remplacer de pièces de l'appareil sans consulter un personnel qualifié.
- Ne jamais modifier sans autorisation.
- Pendant le déballage, assurez-vous que votre produit n'a pas été endommagé pendant le transport.
- Si vous constatez des dommages, ne pas l'utiliser et contacter immédiatement votre installateur.
- Nous ne pouvons pas être tenu pour responsable en cas de mauvaise utilisation de l'appareil.
- Ne jamais laisser une personne non-qualifiée modifier ou utiliser l'appareil.
- Les matériaux d'emballage (sacs en plastique, mousse de polystyrène, etc.) NE DOIVENT PAS être laissés à la portée des enfants, car cela peut être dangereux.
- ARRÊTER d'utiliser l'appareil immédiatement en cas de problèmes de fonctionnement sérieux et contacter votre revendeur local.
- NE PAS démonter ou modifier l'appareil.

3. Vue d'ensemble

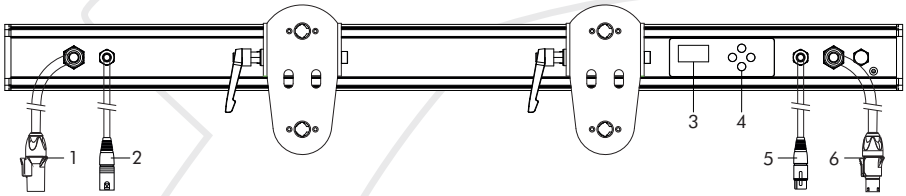

1. Entrée alimentation (powerCON TRUE1)

2. DMX IN (XLR 5)

3. Afficheur

4. Bouton tactile «Mode / Up / Down / Enter» pour naviguer et changer les valeurs du menu

5. DMX OUT (XLR 5)

6. Sortie alimentation (powerCON TRUE1)

4. Utilisation

A- Affichage par défaut

Cette partie décrit les affichages par défaut que vous pourrez voir. Ces affichages par défaut vous donnent un accès direct à l'état de la machine.

ADDR 001 09 CH NO IR 35°C	Affiche l'adresse DMX et le MODE DMX si en MODE DMX
RUN MODE MANUAL NO IR 35°C	Affichage si en MODE MANUAL
RUN MODE SLAVE NO IR 35°C	Affichage si en MODE Esclave

Écrans par défaut pour télécommande Infra-Rouge

XXXXXX XXXX NO IR 35°C	Affichage si la télécommande est INACTIVE
XXXXXX XXXX IR OFF 35°C	Affichage si la télécommande est ACTIVE et ÉTEINTE
XXXXXX XXXX IR ON 35°C	Affichage si la télécommande est ACTIVE et ALLUMÉE

B-Menu

Pour naviguer dans le menu, utiliser les boutons "Haut" et "Bas".

Pour entrer dans le menu et valider, utiliser le bouton "Enter"

Pour sortir des menus, utiliser le bouton "Mode".

1-DMX ADDR	Pour choisir adresse DMX
DMX 001	Changer la valeur de l'adresse DMX de 001 à 512
2-DMX MODE	Pour choisir le MODE DMX
MODE 05 CH	Changer le mode DMX, 4 Modes disponibles 05 CH, 10 CH, 56 CH, 62 CH
3-MANUAL MODE	Pour choisir les valeurs du MODE MANUAL
1. LED : 015	Pour choisir quelle LED sera changée par les valeurs manuelles de 01 à 15 (15=toutes les LED)
2. DIMMER : 100	Changer la valeur du Dimmer de 000 à 255
3. RED : 001	Changer la valeur du Rouge de 000 à 255
4. GREEN : 001	Changer la valeur du Vert de 000 à 255
5. BLUE : 001	Changer la valeur du Bleu de 000 à 255
6. WARM WHITE : 001	Changer la valeur du Blanc chaud de 000 à 255
7. SHUTTER : 001	Changer la valeur du Shutter de 000 à 255

8. MACRO_COLR : 001	Changer la valeur des Macros de couleur de 000 à 054 Les macros de couleur sont prioritaires sur les Macros Il faut que la valeur soit à 0 pour rendre la main aux couleur
9. COLOR_SP : 001	Changer la vitesse des Macros de Couleurs de 000 à 255 Seulement disponible pour les Macros de Couleur de 48 à 54
10. EFFECT_MA : 001	Changer la valeur des Macros d'effet de 000 à 015
11. EFFECT_SP : 001	Changer la vitesse des Macros d'effets de 000 à 255 Seulement disponible pour les Macros de 2 à 15

4-SLAVE MODE	Pour choisir MODE ESCLAVE
SLAVE MODE ON	Si ON, le produit se met en MODE ESCLAVE <i>Voir «Master/Slave Mode» paragraphe ci-après</i>

5-SETUP	Pour configurer les options
1. DISPLAY	Pour configurer les options d'affichage
DISPLAY LOCK 10s	Définir le temps avant que l'écran s'éteigne et se verrouille 10s / 30s / 1min / 5 min / jamais (NEVER) Appuyer sur ENTER + MODE pendant 5s pour déverrouiller
2. RESET DEFAULT	Réinitialisation des réglage d'usine
RESET DEFAULT OFF	Si ON réinitialise les valeurs du produit

3. IR REMOTE	Réglage de la télécommande infra-rouge
IR REMOTE ACTIVE	Si NOT ACTIVE, la télécommande n'est pas active Si ACTIVE, la télécommande est active
6-INFO	Affichage des informations
TEMP INFO 39°C	Affichage de la température
SOFTWARE V1.00	Affichage de la version du logiciel du produit

C- MASTER / SLAVE MODE

Pour utiliser le mode Master/Slave, connecter les produits en série avec le master en première position.

Puis choisir un mode pour le master et mettre tous les produits slave en Mode Slave, les produits slave se comporteront comme le master.

D-Télécommande



La télécommande Infra Rouge permet le contrôle du Pixyline 150 sans console et permet la création d'effets complexes rapidement et facilement.

Chaque action de la télécommande a un retour visuel sur l'écran du Pixyline 150, il est ainsi facile de comprendre ce que l'on fait.

















Le récepteur infra rouge est situé sur la face avant du Pixyline 150 du côté display.

La télécommande peut être désactivée dans le menu pour en interdire l'usage.

Et si la télécommande est activé dans le menu, elle peut être éteinte ou allumée avec le bouton ON/OFF.

Ci dessous la description de tous les boutons.

	Si ON, la télécommande a la priorité sur les programmes internes, tel que «DMX / manual mode / Slave mode», si OFF la priorité revient aux programmes internes.
	Sélectionner la fonction dimmer, appuyer sur + ou - pour changer la valeur.
	Réinitialiser toutes les valeurs : dimmer = 100% / R = 0 / G = 0 / B = 0 / W = 0 Macro Color = 0 / Color Speed = 50% / Macro Effect = 0 / Effect Speed = 50%
	Sélectionner la fonction Macro de couleur, appuyer sur + ou - pour changer la valeur.
	Sélectionner la vitesse des Macros de couleur et d'effet, appuyer sur + ou - pour changer la valeur. Si appui sur SPEED seul, cela sélectionne la vitesse des Macros de couleur. Si appui sur EFFECT puis SPEED, cela sélectionne la vitesse des Macros d'effet
	Sélectionner la fonction Macro d'effet, appuyer sur + ou - pour changer la valeur.
	Pour ajouter 1 pas à la fonction sélectionné, la fonction par défaut est le dimmer Ajoute 1 pas aux fonctions Macros de couleur et d'effet Ajoute 10 pas aux valeurs Dimmer / Speed / R / G / B / W
	Pour mettre à 100% la fonction sélectionnée.

	Pour enlever 1 pas à la fonction sélectionné, la fonction par défaut est le dimmer Enlever 1 pas aux fonctions Macros de couleur et d'effet Enlever 10 pas aux valeurs Dimmer / Speed / R / G / B / W
	Sélectionner le Rouge, appuyer sur + ou - pour changer la valeur.
	Sélectionner le Vert, appuyer sur + ou - pour changer la valeur.
	Sélectionner le Bleu, appuyer sur + ou - pour changer la valeur.
	Met les valeurs RGBW à la macro 39
	Sélectionner le Blanc Chaud, appuyer sur + ou - pour changer la valeur.
	Met les valeurs RGBW à la macro 14
	Met les valeurs RGBW à la macro 36
	Met les valeurs RGBW à la macro 20
	Met les valeurs RGBW à la macro 13
	Met les valeurs RGBW à la macro 34
	Met les valeurs RGBW à la macro 27
	Met les valeurs RGBW à la macro 44
	Met les valeurs RGBW à la macro 33
	Met les valeurs RGBW à la macro 18
	Met les valeurs RGBW à la macro 42

MODE 5 CANAUX		
CANAL	VALEURS	FONCTIONS
1	Dimmer de toutes les LED	
	000 - 255	Intensité 0 à 100%
2	Rouge de toutes les LED	
	000 - 255	000 : Black out - 255 : rouge 100%
3	Vert de toutes les LED	
	000 - 255	000 : Black out - 255 : vert 100%
4	Bleu de toutes les LED	
	000 - 255	000 : Black out - 255 : bleu 100%
5	Blanc chaud de toutes les LED	
	000 - 255	000 : Black out - 255 : blanc chaud 100%

MODE 10 CANAUX		
CANAL	VALEURS	FONCTIONS
1	Dimmer de toutes les LED	
	000 - 255	Intensité 0 à 100%
2	Rouge de toutes les LED	
	000 - 255	000 : Black out - 255 : rouge 100%
3	Vert de toutes les LED	
	000 - 255	000 : Black out - 255 : vert 100%
4	Bleu de toutes les LED	
	000 - 255	000 : Black out - 255 : bleu 100%
5	Blanc chaud de toutes les LED	
	000 - 255	000 : Black out - 255 : blanc chaud 100%
6	Shutter	
	0	OFF
	1 - 255	Effet de Strobe de lent à rapide
7	Macro de couleur <i>Voir le détail des Macros après la charte DMX</i>	
8	Vitesse des Macros de couleur (Seulement disponible pour les macros de couleur de 48 à 54)	
	000 - 000	Pause
	001 - 255	De lent à rapide
9	Macro d'effet <i>Voir le détail des Macros après la charte DMX</i>	
10	Vitesse des Macros d'effet (Seulement disponible pour les macros d'effet de 2 à 15)	
	000 - 000	Pause
	001 - 255	De lent à rapide

MODE 56 CANAUX

CANAL	VALEURS	FONCTIONS
1	Rouge 1	
	000 - 255	000 : Black out - 255 : rouge 100%
2	Vert 1	
	000 - 255	000 : Black out - 255 : vert 100%
3	Bleu 1	
	000 - 255	000 : Black out - 255 : bleu 100%
4	Blanc Chaud 1	
	000 - 255	000 : Black out - 255 : blanc chaud 100%
5	Rouge 2	
	000 - 255	000 : Black out - 255 : red 100%
6	Vert 2	
	000 - 255	000 : Black out - 255 : vert 100%
7	Bleu 2	
	000 - 255	000 : Black out - 255 : bleu 100%
8	Blanc Chaud 2	
	000 - 255	000 : Black out - 255 : blanc chaud 100%
9	Rouge 3	
	000 - 255	000 : Black out - 255 : rouge 100%
10	Vert 3	
	000 - 255	000 : Black out - 255 : vert 100%
11	Blue 3	
	000 - 255	000 : Black out - 255 : bleu 100%
12	Blanc Chaud 3	
	000 - 255	000 : Black out - 255 : blanc chaud 100%
13	Rouge 4	
	000 - 255	000 : Black out - 255 : rouge 100%
14	Vert 4	
	000 - 255	000 : Black out - 255 : vert 100%
15	Bleu 4	
	000 - 255	000 : Black out - 255 : bleu 100%
16	Blanc Chaud 4	
	000 - 255	000 : Black out - 255 : blanc chaud 100%

CANAL	VALEURS	FONCTIONS
17	Rouge 5	
	000 - 255	000 : Black out - 255 : rouge 100%
18	Vert 5	
	000 - 255	000 : Black out - 255 : vert 100%
19	Bleu 5	
	000 - 255	000 : Black out - 255 : bleu 100%
20	Blanc Chaud 5	
	000 - 255	000 : Black out - 255 : blanc chaud 100%
21	Rouge 6	
	000 - 255	000 : Black out - 255 : rouge 100%
22	Vert 6	
	000 - 255	000 : Black out - 255 : vert 100%
23	Bleu 6	
	000 - 255	000 : Black out - 255 : bleu 100%
24	Blanc Chaud 6	
	000 - 255	000 : Black out - 255 : blanc chaud 100%
25	Rouge 7	
	000 - 255	000 : Black out - 255 : rouge 100%
26	Vert 7	
	000 - 255	000 : Black out - 255 : vert 100%
27	Bleu 7	
	000 - 255	000 : Black out - 255 : bleu 100%
28	Blanc Chaud 7	
	000 - 255	000 : Black out - 255 : blanc chaud 100%
29	Rouge 8	
	000 - 255	000 : Black out - 255 : rouge 100%
30	Vert 8	
	000 - 255	000 : Black out - 255 : vert 100%
31	Bleu 8	
	000 - 255	000 : Black out - 255 : bleu 100%
32	Blanc Chaud 8	
	000 - 255	000 : Black out - 255 : blanc chaud 100%

CANAL	VALEURS	FONCTIONS
33	Rouge 9	
	000 - 255	000 : Black out - 255 : rouge 100%
34	Vert 9	
	000 - 255	000 : Black out - 255 : vert 100%
35	Bleu 9	
	000 - 255	000 : Black out - 255 : bleu 100%
36	Blanc Chaud 9	
	000 - 255	000 : Black out - 255 : blanc chaud 100%
37	Rouge 10	
	000 - 255	000 : Black out - 255 : rouge 100%
38	Vert 10	
	000 - 255	000 : Black out - 255 : vert 100%
39	Bleu 10	
	000 - 255	000 : Black out - 255 : bleu 100%
40	Blanc Chaud 10	
	000 - 255	000 : Black out - 255 : blanc chaud 100%
41	Rouge 11	
	000 - 255	000 : Black out - 255 : rouge 100%
42	Vert 11	
	000 - 255	000 : Black out - 255 : vert 100%
43	Bleu 11	
	000 - 255	000 : Black out - 255 : bleu 100%
44	Blanc Chaud 11	
	000 - 255	000 : Black out - 255 : blanc chaud 100%
45	Rouge 12	
	000 - 255	000 : Black out - 255 : rouge 100%
46	Vert 12	
	000 - 255	000 : Black out - 255 : vert 100%
47	Bleu 12	
	000 - 255	000 : Black out - 255 : bleu 100%
48	Blanc Chaud 12	
	000 - 255	000 : Black out - 255 : blanc chaud 100%

CANAL	VALEURS	FONCTIONS
49	Rouge 13	
	000 - 255	000 : Black out - 255 : rouge 100%
50	Vert 13	
	000 - 255	000 : Black out - 255 : green 100%
51	Bleu 13	
	000 - 255	000 : Black out - 255 : blue 100%
52	Blanc Chaud 13	
	000 - 255	000 : Black out - 255 : blanc chaud 100%
53	Rouge 14	
	000 - 255	000 : Black out - 255 : rouge 100%
54	Vert 14	
	000 - 255	000 : Black out - 255 : green 100%
55	Bleu 14	
	000 - 255	000 : Black out - 255 : bleu 100%
56	Blanc Chaud 14	
	000 - 255	000 : Black out - 255 : blanc chaud 100%

MODE 62 CANAUX		
CANAL	VALEURS	FONCTIONS
1	Dimmer	
	000 - 255	Intensité globale 0 to 100%
2	Shutter	
	0	OFF
	1 - 255	Effet de Strobe de lent à rapide
3	Macros de couleur <i>Voir le détail des Macros après la charte DMX</i>	
4	Vitesse des Macros de couleur (Seulement disponible pour les Macros de couleur de 48 à 54)	
	000 - 000	Pause
	001 - 255	De lent à rapide
5	Macro d'effet <i>Voir le détail des Macros après la charte DMX</i>	
6	Vitesse des Macros d'effet (Seulement disponible pour les Macros d'effets de 2 à 15)	
	000 - 000	Pause
	001 - 255	De lent à rapide
7	Rouge 1	
	000 - 255	000 : Black out - 255 : rouge 100%
8	Vert 1	
	000 - 255	000 : Black out - 255 : vert 100%
9	Bleu 1	
	000 - 255	000 : Black out - 255 : bleu 100%
10	Blanc Chaud 1	
	000 - 255	000 : Black out - 255 : blanc chaud 100%
11	Rouge 2	
	000 - 255	000 : Black out - 255 : rouge 100%
12	Vert 2	
	000 - 255	000 : Black out - 255 : vert 100%
13	Bleu 2	
	000 - 255	000 : Black out - 255 : bleu 100%
14	Blanc Chaud 2	
	000 - 255	000 : Black out - 255 : blanc chaud 100%

CANAL	VALEURS	FONCTIONS
15	Rouge 3	
	000 - 255	000 : Black out - 255 : rouge 100%
16	Vert 3	
	000 - 255	000 : Black out - 255 : vert 100%
17	Blue 3	
	000 - 255	000 : Black out - 255 : bleu 100%
18	Blanc Chaud 3	
	000 - 255	000 : Black out - 255 : blanc chaud 100%
19	Rouge 4	
	000 - 255	000 : Black out - 255 : rouge 100%
20	Vert 4	
	000 - 255	000 : Black out - 255 : vert 100%
21	Bleu 4	
	000 - 255	000 : Black out - 255 : bleu 100%
22	Blanc Chaud 4	
	000 - 255	000 : Black out - 255 : blanc chaud 100%
23	Rouge 5	
	000 - 255	000 : Black out - 255 : rouge 100%
24	Vert 5	
	000 - 255	000 : Black out - 255 : vert 100%
25	Bleu 5	
	000 - 255	000 : Black out - 255 : bleu 100%
26	Blanc Chaud 5	
	000 - 255	000 : Black out - 255 : blanc chaud 100%
27	Rouge 6	
	000 - 255	000 : Black out - 255 : rouge 100%
28	Vert 6	
	000 - 255	000 : Black out - 255 : vert 100%
29	Bleu 6	
	000 - 255	000 : Black out - 255 : bleu 100%
30	Blanc Chaud 6	
	000 - 255	000 : Black out - 255 : blanc chaud 100%

CANAL	VALEURS	FONCTIONS
31	Rouge 7	
	000 - 255	000 : Black out - 255 : rouge 100%
32	Vert 7	
	000 - 255	000 : Black out - 255 : vert 100%
33	Bleu 7	
	000 - 255	000 : Black out - 255 : bleu 100%
34	Blanc Chaud 7	
	000 - 255	000 : Black out - 255 : blanc chaud 100%
35	Rouge 8	
	000 - 255	000 : Black out - 255 : rouge 100%
36	Vert 8	
	000 - 255	000 : Black out - 255 : vert 100%
37	Bleu 8	
	000 - 255	000 : Black out - 255 : bleu 100%
38	Blanc Chaud 8	
	000 - 255	000 : Black out - 255 : blanc chaud 100%
39	Rouge 9	
	000 - 255	000 : Black out - 255 : rouge 100%
40	Vert 9	
	000 - 255	000 : Black out - 255 : vert 100%
41	Bleu 9	
	000 - 255	000 : Black out - 255 : bleu 100%
42	Blanc Chaud 9	
	000 - 255	000 : Black out - 255 : blanc chaud 100%
43	Rouge 10	
	000 - 255	000 : Black out - 255 : rouge 100%
44	Vert 10	
	000 - 255	000 : Black out - 255 : vert 100%
45	Bleu 10	
	000 - 255	000 : Black out - 255 : bleu 100%
46	Blanc Chaud 10	
	000 - 255	000 : Black out - 255 : blanc chaud 100%

CANAL	VALEURS	FONCTIONS
47	Rouge 11	
	000 - 255	000 : Black out - 255 : rouge 100%
48	Vert 11	
	000 - 255	000 : Black out - 255 : vert 100%
49	Bleu 11	
	000 - 255	000 : Black out - 255 : bleu 100%
50	Blanc Chaud 11	
	000 - 255	000 : Black out - 255 : blanc chaud 100%
51	Rouge 12	
	000 - 255	000 : Black out - 255 : rouge 100%
52	Vert 12	
	000 - 255	000 : Black out - 255 : vert 100%
53	Bleu 12	
	000 - 255	000 : Black out - 255 : bleu 100%
54	Blanc Chaud 12	
	000 - 255	000 : Black out - 255 : blanc chaud 100%
55	Rouge 13	
	000 - 255	000 : Black out - 255 : rouge 100%
56	Vert 13	
	000 - 255	000 : Black out - 255 : vert 100%
57	Bleu 13	
	000 - 255	000 : Black out - 255 : bleu 100%
58	Blanc Chaud 13	
	000 - 255	000 : Black out - 255 : blanc chaud 100%
59	Rouge 14	
	000 - 255	000 : Black out - 255 : rouge 100%
60	Vert 14	
	000 - 255	000 : Black out - 255 : vert 100%
61	Bleu 14	
	000 - 255	000 : Black out - 255 : bleu 100%
62	Blanc Chaud 14	
	000 - 255	000 : Black out - 255 : blanc chaud 100%

F- Fonction des Macros

1. Macros de couleur

Les macros inclus dans le projecteurs sont des blancs et des couleurs LEE calibrées (référence source halogène 3200 K).

Numéros	Valeurs DMX	Nom
0	000-003	No Function
1	004-007	White 2700K
2	008-011	White 3200K
3	012-015	White 3500K
4	016-019	White 4000K
5	020-023	White 4500K
6	024-027	White 5000K
7	028-031	White 5600K
8	032-035	White 6000K
9	036-039	White 6500K
10	040-043	White 7000K
11	044-047	White 7500K
12	048-051	White 8000K
13	052-055	Mauve 126
14	056-059	Ultimate Violet 707
15	060-063	Dark Lavender 180
16	064-067	Cold Lavender 703
17	068-071	Light Lavender 052
18	072-075	Midnight Maya 508
19	076-079	Tokyo Blue 71
20	080-083	Zenith Blue 195
21	084-087	Elysian Blue 714
22	088-091	Just Blue 079
23	092-095	Sky Blue 68
24	096-099	Medium Blue 132
25	100-103	Glacier Blue 352
26	104-107	Steel Blue 117
27	108-111	Lagon Blue 172

Numéros	Valeurs DMX	Nom
28	112-115	Peacock Blue 115
29	116-119	Jade 323
30	120-123	Dark Yellow Green 090
31	124-127	Lee Green 121
32	128-131	Fern Green 122
33	132-135	Moss Green 089
34	136-139	Sally Green 505
35	140-143	Ice and a Slice 513
36	144-147	Light Amber 102
37	148-151	Surprise Peach 017
38	152-155	Dark Salmon 008
39	156-159	Madge 507
40	160-163	Light Red 182
41	164-167	Scarlet 024
42	168-171	Pink 157
43	172-175	Rose Pink 002
44	176-179	Magical Magenta 795
45	180-183	Bright Pink 128
46	184-187	Magenta 113
47	188-191	Lavander Tint 003
48	192-195	Rainbow chase 13 to 47
49	196-199	Frozen chase 18 to 25
50	200-203	Garden chase 26 to 33
51	204-207	Warm chase 34 to 41
52	208-211	Candy chase 42 to 47
53	212-215	Water color 19 and 22
54	216-219	Fire color 39 and 36
	220-255	Reserved

2. Macros d'effets

Numéros	Valeurs DMX	Nom
0	0-9	No Function
1	10-19	Full ON
2	20-29	Tears effect Up
3	30-39	Tears effect Down
4	40-49	Hard dimmer up
5	50-59	Hard dimmer Down
6	60-69	Soft dimmer up
7	70-79	Soft dimmer Down
8	80-89	1/2 Ramp up down
9	90-99	1/2 Ramp down up
10	100-109	1/2 Ramp up down
11	110-119	1/2 Ramp down up
12	120-129	Soft sparkle effect
13	130-139	Hard sparkle effect
14	140-149	Fire effect
15	150-159	Water effect
	160-255	Reserved

5. Données techniques

Tension	AC100-240V, 50/60Hz (Auto-ranging)
Source	14 x 10W LED RGBW 4en1 (Rouge, Vert, Bleu, Blanc Chaud-3000K)
Ouverture	20° x 50°
Consommation	120 W
Mode DMX	DMX / RDM / Télécommande infra-rouge
Classe IP	5 / 10 / 56 / 62 CH
Température d'utilisation	IP65
Dimension produit	-10°C à 45°C
Poids produit	980 x 165 x 163 mm
Box weight	6.50 kg

Branchement en série

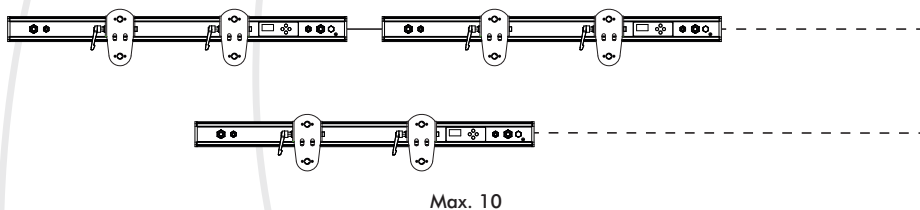

6. Dimensions

